

Manuel d'utilisation

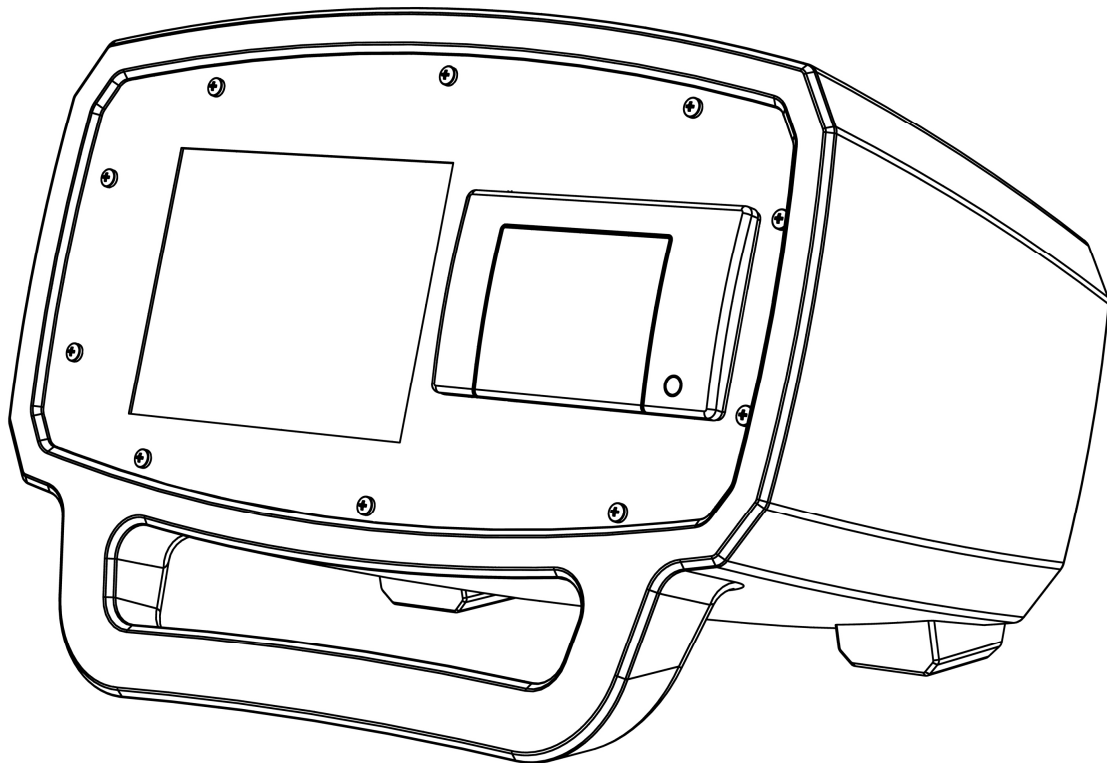

BULK AIR™ PM Moniteur de pression négative

Attestation de conformité

Bulk Air™ Ltd certifie que ce produit correspond aux spécifications publiées au moment de l'expédition. Bulk Air™ Ltd certifie également que ses mesures d'étalonnage sont reconnues par l'association américaine National Institute of Standards and Technology (NIST).

Garantie

Ce produit de Bulk Air™ Ltd est garanti contre les défauts relatifs aux matériaux et à la fabrication pour une période d'un (1) an, à compter de la date d'expédition.

Entretien

Pour bénéficier de services d'entretien ou de réparation sous garantie, ce produit doit être retourné à un centre d'entretien agréé Bulk Air™. Contacter un distributeur autorisé avant de retourner ce produit pour qu'il fasse l'objet de réparations.

Les renseignements contenus dans ce document sont sujets à modification sans préavis.

Copyright © Bulk Air™ Ltd 2017. Tous droits réservés.

Bulk Air Limited
Unit 5 The Sunhill Centre
Fleets Lane, Rylstone, Skipton,
North Yorkshire. BD23 6NA.

www.bulkair.co.uk

Fabriqué au Royaume-Uni.

Sécurité et préparation à l'utilisation

LIRE ATTENTIVEMENT LES INSTRUCTIONS DE SÉCURITÉ ET REMARQUES IMPORTANTES INCLUSES DANS CETTE SECTION AVANT D'UTILISER LE MONITEUR DE PRESSION NEGATIVE BULK AIR™ PM ET SES ACCESSOIRES. LA SECURITE PASSE AVANT TOUT !

Dans cette section, le mot « produit » se réfère spécifiquement au moniteur de pression négative Bulk Air™ PM et à ses accessoires.

Le but de cette section est de rassembler tous les risques les plus courants associés à l'installation, l'utilisation et l'entretien de ce produit. Les instructions ainsi que des renseignements supplémentaires sont également répétés dans les sections correspondantes du présent manuel.

Ce produit a été conçu en vue de prioriser la sécurité de l'utilisateur ; des tests permettant de vérifier qu'il fonctionne en toute sécurité ont été réalisés, dans le cadre d'une installation, d'une utilisation et d'un entretien effectués en stricte conformité avec l'ensemble des consignes de sécurité figurant dans le manuel.

Consignes de sécurité et avertissements

- La sécurité passe avant tout ! Les consignes de sécurité doivent être strictement respectées pendant toutes les étapes de l'installation, de l'utilisation et de l'entretien de ce produit. Tout non-respect de ces précautions et avertissements constitue une violation des normes de sécurité que les utilisateurs de ce produit doivent observer.
- En cas de doute concernant la façon d'utiliser ce produit en toute sécurité, contacter le distributeur agréé à l'adresse indiquée dans le présent manuel.
- Conserver ces consignes de sécurité et de fonctionnement pour information.
- Identifier et observer tous les avertissements affichés sur le produit.
- Tout non-respect de ces instructions peut entraîner des blessures graves, y compris la mort, ainsi que d'importants dégâts matériels.
- L'installateur a la charge de s'assurer que l'équipement de ventilation et de filtration fonctionne en toute sécurité. Vérifier soigneusement l'installation, les points de contrôle de la pression et les points de consigne des alarmes avant d'utiliser la machine.
- Veiller à ce que l'équipement soit équipé d'une sécurité intégrée, lorsqu'une défaillance de ce dernier est susceptible d'entraîner une situation dangereuse.

Risques d'électrocution

LE RISQUE LE PLUS FREQUEMMENT ASSOCIE AU FONCTIONNEMENT DES PRODUITS ELECTRIQUES EST LE RISQUE D'ÉLECTROCUTION.

- Des tensions dangereuses, susceptibles d'entraîner des blessures et la mort, sont présentes lorsque ce produit fonctionne. Ne pas retirer les protections lorsque l'appareil est branché à une prise alimentée.
- Toujours faire fonctionner l'appareil comme il se doit, en position horizontale. Ne pas faire fonctionner l'appareil lorsqu'il est en position verticale, car il est possible que des objets ou liquides étrangers pénètrent dans la fente de l'imprimante, ce qui pourrait créer une situation dangereuse.
- Ne pas utiliser ce produit s'il a fait l'objet de modifications non autorisées. Les modifications non autorisées sont susceptibles d'entraîner un incendie, des électrocutions et d'autres risques.
- Ne pas installer de pièces de rechange ou apporter toute modification non autorisée à ce produit.
- Il est déconseillé d'utiliser ce produit en conjonction avec une alimentation de secteur équipée d'un fusible de 3 A.
- Le produit est muni d'un cordon d'alimentation amovible à trois fils, permettant de le connecter à la source d'alimentation. Les parties métalliques du produit sont reliées à la masse du cordon d'alimentation, pour éviter tout risque d'électrocution. Toujours utiliser un cordon d'alimentation muni d'une connexion de protection à la masse adéquate et connectée. Faire appel à un électricien, si nécessaire.
- Des prises de disjoncteur de fuite à la masse (GFCI) équipées de protections sont généralement disponibles dans les environnements de travail, en particulier à proximité de sources d'eau. En général, les prises GFCI sont considérées comme un important moyen de protection contre les électrocutions. Elles doivent également être régulièrement testées, afin de vérifier qu'elles fonctionnent correctement. Toujours faire appel un électricien en cas de doute.
- Ne pas utiliser d'accessoires non recommandés dans le présent manuel, car ils peuvent s'avérer dangereux.
- Toujours couper l'alimentation de l'appareil avant de brancher les câbles au produit.
- Ne pas exposer cet appareil à la pluie ou à l'humidité, afin de réduire les risques d'incendie et d'électrocution. Veiller à ne pas renverser de liquide sur le produit, ou à l'intérieur de ce dernier.
- Utiliser uniquement des câbles et des connecteurs de haute qualité, capables de protéger adéquatement toutes les bornes haute tension.
- Ne pas utiliser les ouvertures pour insérer des objets quelconques à l'intérieur de ce produit, car ceux-ci sont susceptibles d'entrer en contact

avec des points de tension dangereuse ou de provoquer des courts-circuits pouvant entraîner un incendie ou des électrocutions.

- Faire fonctionner ce produit avec des tensions de ligne incompatibles avec l'alimentation est susceptible d'entraîner des dommages à l'appareil et des blessures corporelles.

Présentation

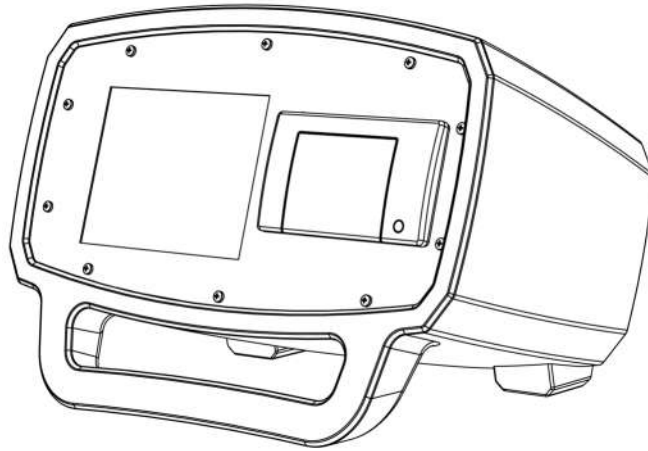

L'appareil Bulk Air™ PM (moniteur de pression) est la technologie la plus récente en matière de contrôle de la pression. Il est équipé des capteurs de pression numériques ASIC compensés thermiquement les plus récents, pour des relevés de pression considérablement plus stables et précis, jusqu'à 1 Pa (1/10 000^e de l'atmosphère). Son boîtier moulé par rotation, muni de parois en polycarbonate, en fait un produit hautement robuste et élégant. L'écran TFT en couleur de 5,7 pouces présente très clairement l'état de la pression, alors que l'imprimante thermique fournit des copies papier de toutes les données. Des efforts supplémentaires ont été déployés pour conférer à l'appareil une connectivité simple et complète avec les ordinateurs : une connexion USB 2.0 facilite le transfert des données relatives à la pression enregistrées par le produit, ou la mise à niveau du logiciel sur le terrain.

Finalement, le moniteur de pression Bulk Air™ PM a été conçu pour être aussi simple et fiable que possible, afin de servir à l'utilisateur pendant plusieurs années.

Caractéristiques :

- Un grand écran couleur de 5,7 pouces, pour améliorer la facilité d'utilisation et la clarté des résultats relatifs à la pression.
- Une interface d'utilisation simple et rapide.
- Un boîtier personnalisé robuste et résistant aux chocs.
- Une imprimante thermique intégrée, pour fournir des copies papier des résultats relatifs à la pression sur site.
- Un capteur de pression numérique de haute précision, doté d'une bonne stabilité à long terme.
- Une connexion USB permettant de simplifier le transfert des résultats relatifs à la pression.
- Une mise à jour logicielle aisée, pour assurer la pérennité de l'équipement.

- Une batterie de secours, permettant à l'appareil de continuer de fonctionner en cas d'interruption de l'alimentation de secteur.
- Des capacités GSM/GPRS, pour la transmission d'alertes SMS.
- Des sorties d'alarme configurables pour sondeur/stroboscope ainsi que l'interrupteur d'alimentation auxiliaire.

Présentation du panneau avant

AVERTISSEMENT : LIRE L'INTEGRALITE DE LA SECTION SECURITE ET PREPARATION A L'UTILISATION DU PRESENT MANUEL, AVANT D'UTILISER LE MONITEUR DE PRESSION BULK AIR™ PM.

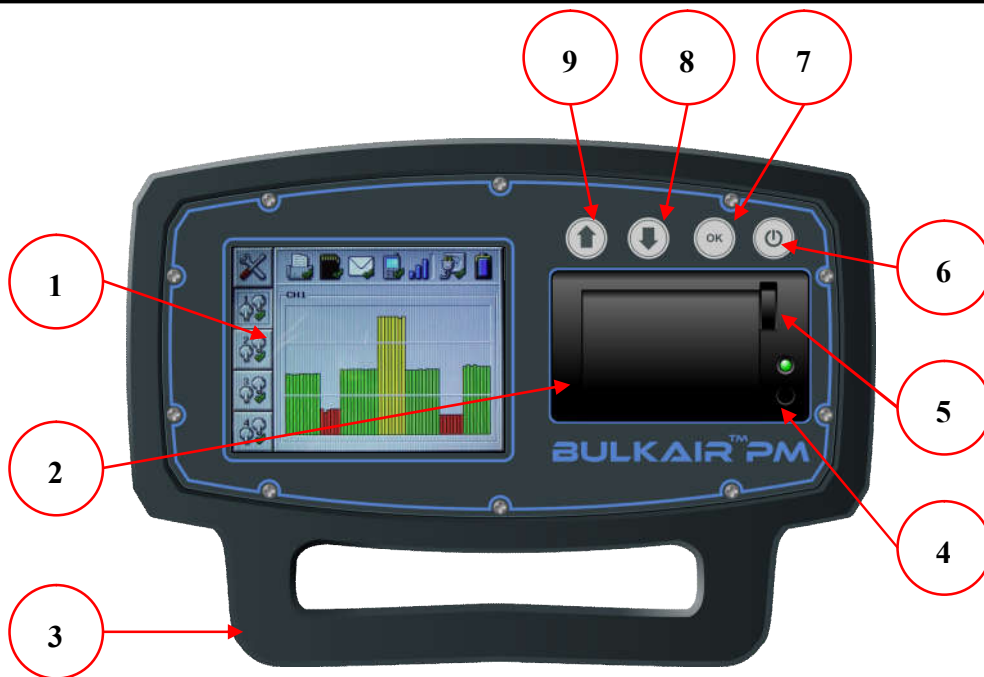

Figure 1 : Vue avant du Bulk Air™ PM

- 1) Écran en couleur de 5,7 pouces : offre un affichage plus clair des résultats et de l'interface d'utilisation, avec un angle de vision plus large que les écrans normaux. Une protection en polycarbonate de 4 mm d'épaisseur rend l'écran presque indestructible.
- 2) Imprimante thermique : imprime des copies papier des résultats sur site, pour chaque minute de chaque heure.
- 3) Poignée/pieds : rendent le produit facile à transporter et à utiliser ; lorsqu'il est en cours d'utilisation, le produit se positionne selon un angle donné pour améliorer la visibilité de l'écran.
- 4) Bouton d'alimentation en papier : fait sortir le papier de l'imprimante ; s'il est enfoncé pendant la mise sous tension, il amorcera un test d'impression.
- 5) Levier d'ouverture de l'imprimante : permet de recharger TRÈS facilement l'imprimante en papier.
- 6) Bouton de mise sous/hors tension : également utilisé pour annuler les changements de menu et les alarmes silencieuses.
- 7) Bouton OK : procède à des changements de menu.
- 8) Bouton flèche vers le bas : permet de naviguer dans le menu et de réduire les valeurs de réglage.

- 9) Bouton flèche vers le haut : permet de naviguer dans le menu et d'augmenter les valeurs de réglage.

Présentation du panneau arrière

AVERTISSEMENT : LIRE L'INTEGRALITE DE LA SECTION SECURITE ET PREPARATION A L'UTILISATION DU PRESENT MANUEL, AVANT D'UTILISER LE MONITEUR DE PRESSION NEGATIVE BULK AIR™ PM.

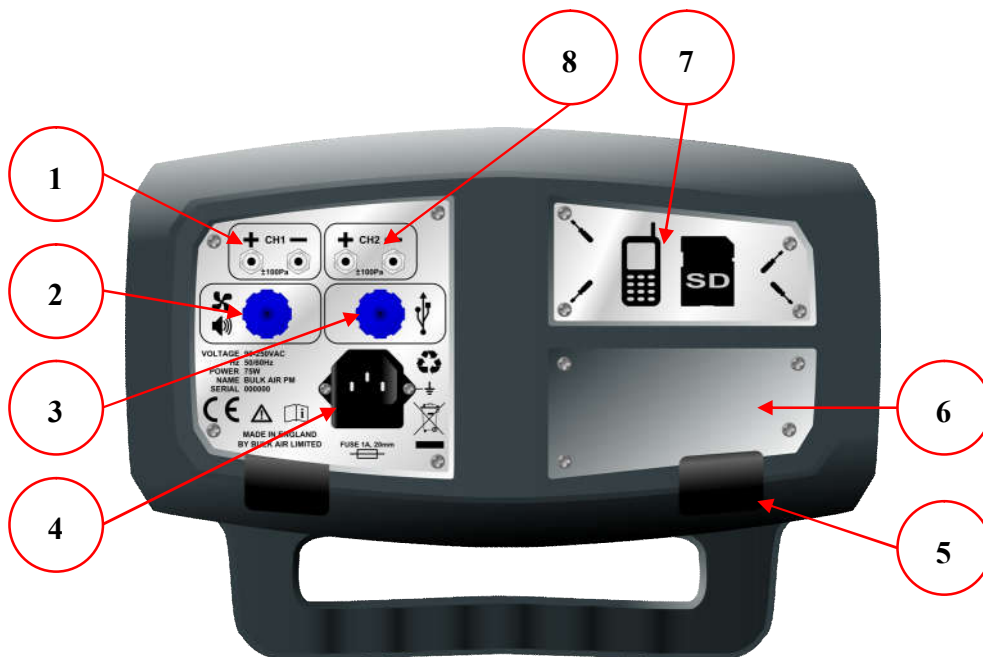

Figure 2 : Vue arrière du Bulk Air™ PM

- 1) Canal de pression – Installation simple des raccords de tuyauterie par pousser/retirer.
- 2) Port de sortie d'alarme : se connecte à une série d'interrupteurs d'alimentation et d'alarmes auxiliaires.
- 3) Connecteur USB : permet de transférer des données entre le produit et l'ordinateur de l'utilisateur et de mettre les logiciels à niveau.
- 4) Prise d'alimentation d'entrée : munie d'un fusible et d'un fusible de rechange.
- 5) Pieds en caoutchouc : évitent que le produit ne se déplace en cours d'utilisation.
- 6) Plaque du distributeur : identifie clairement le distributeur du produit.
- 7) Protection des cartes SIM et SD : se retire facilement pour changer la carte SIM ou la carte SD.
- 8) Canaux de pression supplémentaires – Un extra optionnel pour surveiller jusqu'à quatre systèmes de pression.

Déballage du Bulk Air™ PM

Avant de déballer le Bulk Air™ PM, il est préférable de s'assurer que l'emballage ne présente pas de traces d'écrasement ou de choc. En cas de dommages visibles à l'emballage, contacter le distributeur local. Ne pas oublier d'ouvrir l'emballage avec soin et ne pas utiliser de couteau pour ouvrir l'emballage, car cela pourrait endommager le contenu. Ranger l'emballage du Bulk Air™ PM en vue d'une utilisation future, pour le transport ou le stockage de l'appareil.

Une fois ouvert, l'emballage du Bulk Air™ PM contiendra les éléments suivants :-

- un carton extérieur ;
- l'emballage de protection avant ;
- l'emballage de protection arrière ;
- une unité Bulk Air PM ;
- des emballages d'accessoires ;
- un câble d'alimentation avec prise européenne ;
- les tuyaux de pression (2 x 5 mètres de long) ;
- un câble USB (câble USB A vers mini B).

Si l'un des éléments ci-dessus ne se trouve pas dans l'emballage, vérifier à nouveau le contenu de l'emballage, puis contacter le distributeur local.

Mise en route

AVERTISSEMENT : LIRE L'INTEGRALITE DE LA SECTION SECURITE ET PREPARATION A L'UTILISATION DU PRESENT MANUEL, AVANT D'UTILISER LE MONITEUR DE PRESSION NEGATIVE BULK AIR™ PM.

- Veiller à ce que le Bulk Air™ PM soit en bon état, sans aucun dommage visible à l'avant ou à l'arrière de l'appareil. Si le Bulk Air™ PM semble endommagé, contacter le distributeur agréé.
- Placer le Bulk Air™ PM sur une surface horizontale et stable, de sorte que l'écran avant soit clairement visible et que les boutons soient facilement accessibles par l'utilisateur.

AVERTISSEMENT : LE MONITEUR DE PRESSION NEGATIVE BULK AIR™ PM DOIT UNIQUEMENT ETRE UTILISE EN DEHORS DE LA ZONE DE CONTAMINATION, POUR EVITER D'EXPOSER LE PRODUIT A LADITE CONTAMINATION.

- Le produit doit être placé de sorte à se trouver à proximité d'un réseau d'alimentation ainsi que du point de travail au niveau duquel la pression est à mesurer. Il s'agit là d'éviter d'installer des longueurs de tubes et de câbles trop importantes, susceptibles de poser un risque de trébuchement et de compromettre la zone de confinement de la contamination.
- Brancher le câble d'alimentation de secteur à la prise d'alimentation d'entrée, située à l'arrière de l'appareil (cf. la section Présentation du panneau arrière). Avant de brancher la prise située à l'extrémité du câble d'alimentation à une prise de courant secteur, vérifier que le câble d'alimentation n'est pas endommagé, écrasé, ou qu'il ne présente aucune trace d'usure.
- Finalement, raccordez les tuyaux d'entrée de pression sur le CANAL de pression (1-4) à l'arrière de l'appareil. Il est recommandé d'utiliser deux tuyaux pour mesurer la pression. Le tuyau relié au port d'entrée **NÉGATIVE (-)**, à l'arrière de l'appareil, doit être monté sur la zone de pression négative à contrôler. Le tuyau relié au port d'entrée **POSITIVE (+)**, à l'arrière de l'appareil, doit être positionné de sorte à être ventilé par une zone dont la pression d'air équivaut à la pression d'air hors de la zone de pression négative. Il n'est pas recommandé de positionner le tube d'entrée **POSITIVE (+)** près de fenêtres, portes, générateurs d'air chaud, ou de tout autre élément susceptible de provoquer des variations de pression localisées et non représentatives.

Mise sous tension

Pour la mise sous tension du Bulk Air™ PM, appuyez et maintenez le bouton d'alimentation (voir *Présentation du panneau frontal*) sur le devant de l'appareil jusqu'à ce que l'écran de démarrage apparaisse.

Il convient de noter que le numéro de version du microprogramme est affiché en haut de l'écran de démarrage. Il peut être utile de le savoir lorsqu'on envisage la mise à niveau du microprogramme.

L'écran de démarrage affiche également l'heure exacte du système et la date, de sorte que l'utilisateur peut s'assurer que cela est correct.

Après quelques secondes, le Bulk Air™ PM se dirige à l'écran principal.

Mise hors tension

Pour la mise hors tension du Bulk Air™ PM, appuyez et maintenez le **bouton d'alimentation** (voir *Présentation du panneau frontal*) sur le devant de l'appareil jusqu'à ce qu'une boîte de **dialogue MISE HORS TENSION** apparaisse. Utilisez la **touche HAUT** ou **BAS** pour sélectionner "**ACTIVER**", puis appuyez sur la **touche OK**. L'appareil sera alors hors tension.

L'appareil sera alors hors tension.

Écran principal de présentation des résultats

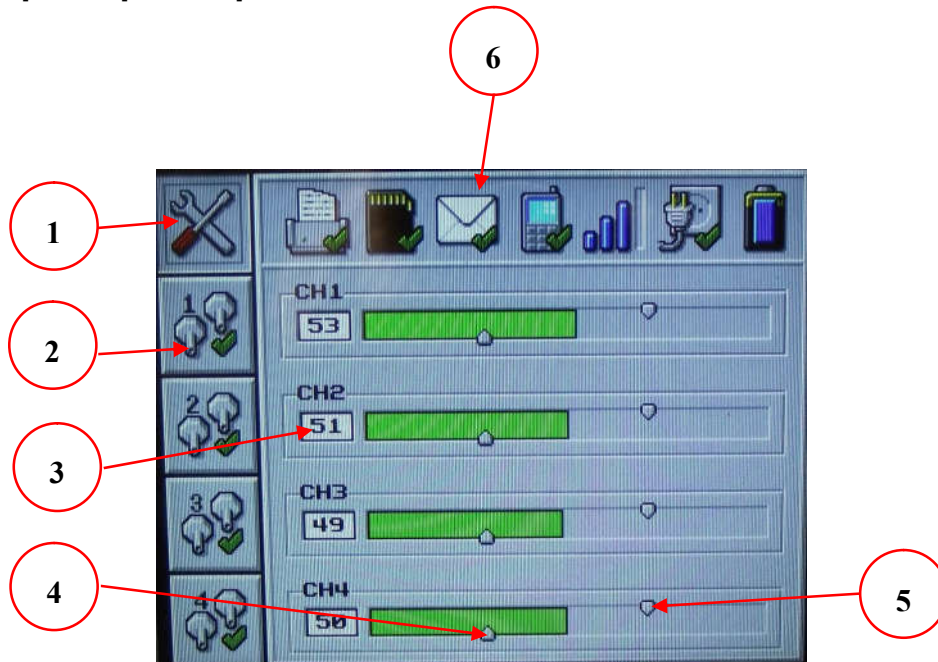

Figure 3 : Écran principal de présentation des résultats

L'**ÉCRAN RÉCAPITULATIF** présente les données de pression dans les barres transparentes; il affiche également la **BARRE D'OUTILS** qui montre l'état des divers périphériques. La couleur de chaque barre de pression change en fonction de l'état d'alarme. L'**ÉCRAN RÉCAPITULATIF** est composé des éléments suivants :

- 1) La touche de sélection de l'**ÉCRAN RÉCAPITULATIF**, utilisez la **TOUCHE HAUT** et la **TOUCHE BAS** pour vous déplacer entre cet écran et les **ÉCRANS DE PRESSION**.
- 2) La touche de sélection de l'**ÉCRAN DE PRESSION** pour le canal 1 (CH1). Utilisez la **TOUCHE HAUT** et la **TOUCHE BAS** pour vous déplacer entre les différents canaux de pression et l'**ÉCRAN RÉCAPITULATIF**.
- 3) La pression actuelle pour le canal 2 (CH2) est affichée en Pascals (Pa).
- 4) Le seuil d'alarme à basse pression pour le canal 4 (CH4). Ce seuil changera la position en fonction du seuil fixé de l'alarme à basse pression.
- 5) Le seuil d'alarme à haute pression pour le canal 4 (CH4). Ce seuil changera la position en fonction du seuil fixé de l'alarme à haute pression.
- 6) **BARRE D'OUTILS**; affiche le statut des divers périphériques (*voir Descriptions de l'icône de la BARRE D'OUTILS pour plus de détails*).

Note : Capture d'écran d'un Bulk Air™ PM équipé de 4 canaux de pression, chaque unité de canal pouvant être différente.

Présentation du menu

Appuyer sur la **TOUCHE OK** de l'**ÉCRAN RÉCAPITULATIF** fera apparaître le **MENU DES PARAMÈTRES**. Appuyer sur la **TOUCHE OK** de l'**ÉCRAN GRAPHIQUE** fera apparaître le **MENU DE PRESSION**.



Figure 4 : Écran mot de passe du menu

Avant qu'un utilisateur ne puisse accéder à l'écran du menu, le produit nécessite l'entrée d'un mot de passe. Le mot de passe est constitué d'un numéro à quatre (4) chiffres. Le mot de passe par défaut pour le produit est "0000". Chaque chiffre peut être modifié à tour de rôle en utilisant la **TOUCHE HAUT** et la **TOUCHE BAS** pour augmenter ou diminuer respectivement le nombre, puis appuyez sur la **TOUCHE OK** pour vous diriger au prochain chiffre du mot de passe.







Suite à l'entrée réussie du mot de passe, le produit affichera la première option du menu à l'écran. Si le mot de passe entré est incorrect ou que le **BOUTON D'ALIMENTATION** est pressé, le produit retournera à l'écran d'origine.

Une fois que vous êtes dans le menu du système, le **BOUTON D'ALIMENTATION** peut être utilisé, à tout moment, pour quitter le menu. Si aucune touche n'est pressée pendant une période de 10 secondes, le produit retournera à l'écran principal des résultats, sans modifier le dernier paramètre du menu.

La **TOUCHE HAUT** et la **TOUCHE BAS** sont utilisées pour faire défiler les options du menu et la **TOUCHE OK** est utilisée pour sélectionner l'option du menu. Le réglage de l'option sélectionnée du menu peut être modifié en utilisant

la **TOUCHE HAUT** et la **TOUCHE BAS**. Appuyer sur la **TOUCHE OK** appliquera le changement et retournera au menu principal.

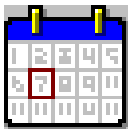





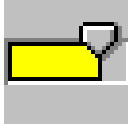
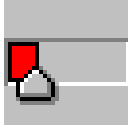





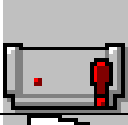

Descriptions du menu des paramètres

Icône du menu	Description
	<p>Langue du système – Cette option de menu permet de modifier la langue du système.</p>
	<p>Activer/Désactiver l'imprimante – La sélection de cette option de menu permet de basculer entre l'activation et la désactivation de l'imprimante. Si l'imprimante est activée, cela imprimera instantanément les données du graphique de la pression et de synthèse, puis ce sera ensuite répété toutes les heures.</p>
	<p>Activer/désactiver les messages – La sélection de cette option de menu permet de basculer entre l'activation et la désactivation de l'envoi de messages. Le système enverra uniquement des messages si une carte SIM est assortie au nombre de produits et de SMS qui ont été saisis à l'aide du logiciel de paramètres Windows.</p>
	<p>Heure du système – Cette option permet de régler l'heure du système. Le format de l'heure utilise la convention de 24 heures "nh:mm". En raison des variations de pays, le système ne s'ajuste pas aux changements de l'heure d'été.</p>
	<p>Date du système – Cette option permet de régler la date du système. Le format de la date utilisé est "jj/mm/aa". Si une date incorrecte est entrée (comme 30/02/13), la date revient à son réglage précédent.</p>
	<p>Changer le mot de passe de l'utilisateur – Cela permet de modifier le mot de passe de l'utilisateur du réglage par défaut de "0000".</p>
	<p>Mot de passe d'ingénierie – Cela permet aux services d'ingénieurs de modifier les paramètres du système et de calibrer les capteurs de pression.</p>

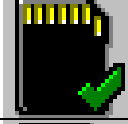
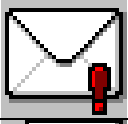
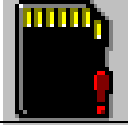
Descriptions du Menu de pression

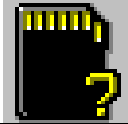
Icône du menu	Description
	Activation du canal de pression - Active/désactive la surveillance spécifique du canal de pression.
	Alarme haute – Change le niveau d’alarme de la pression différentielle élevée. Si la pression différentielle augmente au-dessus du niveau d’alarme haute, le produit alertera. Le commutateur principal auxiliaire s’éteindra (uniquement disponible sur les canaux de pression 1 et 2).
	Alarme basse – Change le niveau d’alarme de la faible pression différentielle. Si la pression différentielle diminue en-dessous du niveau d’alarme basse, le produit alertera. Le commutateur principal auxiliaire s’allumera (uniquement disponible sur les canaux de pression 1 et 2).

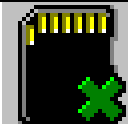
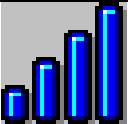
Description des icônes de la barre d'outils

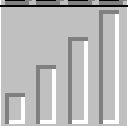
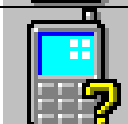
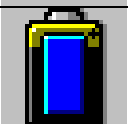
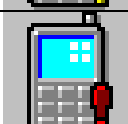
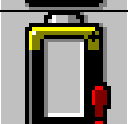
Icône de la barre d'outils	Description	Icône de la barre d'outils	Description
	Imprimante activée.		Messagerie activée.
	Imprimante désactivée.		Messagerie désactivée.
	Imprimante à court de papier		Envoi d'un message
	L'imprimante n'est pas détectée		Réception d'un message
	Carte SD détectée		Aucun paramètre de message
	Carte SD endommagée		Tension d'alimentation du secteur détectée
	La carte SD n'est pas détectée		Aucune tension d'alimentation du secteur
	Carte SD désactivée par USB		Puissance du signal GSM
	GSM fonctionne correctement		Aucun signal GSM
	Connexion à GSM		Niveau de la batterie de secours
	Erreur de connexion GSM		Niveau faible de la batterie de secours

Alarmes

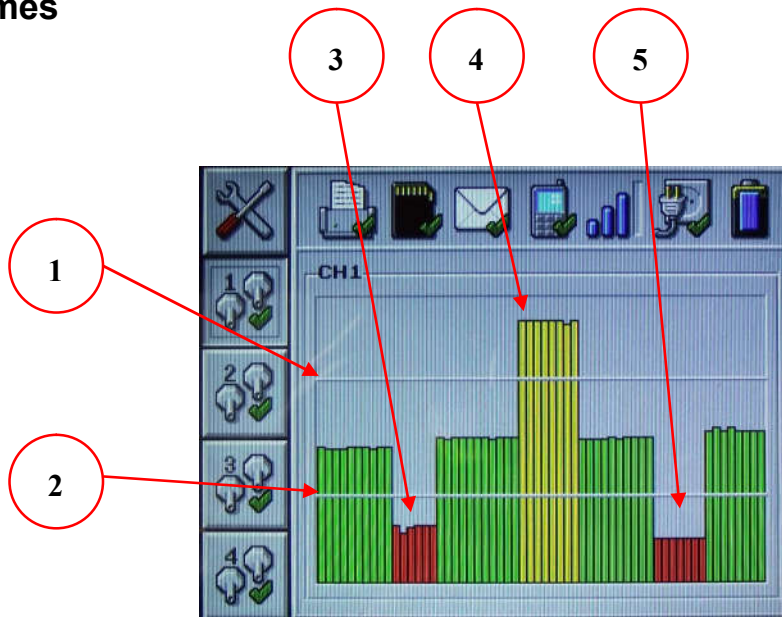

Figure 5 : Activation de l'alarme

Le système d'alarme du produit peut être divisé en trois systèmes; les alarmes d'avertissement de la pression différentielle, les alarmes du commutateur principal auxiliaire et les alarmes de statut du produit. Le fonctionnement de ces alarmes est décrit de façon plus détaillée ci-dessous :

- 1) Réglage de l'alarme haute de la pression différentielle – Alors que la pression est au-dessus de ce niveau d'alarme, le produit alertera. Cela activera également une alarme externe, si elle est connectée au produit.
- 2) Réglage de l'alarme basse de la pression différentielle – Alors que la pression est en-dessous du niveau d'alarme, le produit alertera. Cela activera également une alarme externe, si elle est connectée au produit.
- 3) Si la pression est inférieure au réglage de l'alarme basse de la pression différentielle, le commutateur principal auxiliaire sera activé pour faire fonctionner un système de filtration d'air secondaire. Uniquement disponible sur les canaux de pression 1 et 2 (CH1 et CH2).
- 4) Une fois activé, le commutateur principal auxiliaire restera actif jusqu'à ce que la pression monte au-dessus du réglage de l'alarme haute de pression différentielle, à un point tel qu'il sera désactivé. Uniquement disponible sur les canaux de pression 1 et 2 (CH1 et CH2).
- 5) Si la pression est inférieure au niveau d'alarme basse de la pression différentielle, le commutateur principal auxiliaire s'activera jusqu'à ce que

la pression monte au-dessus du niveau d'alarme basse de la pression différentielle (voir 4).

Imprimante

Le moniteur Bulk Air™ PM est équipé de l'imprimante thermique intégrée la plus récente ; celle-ci est munie de rouleaux de papier très faciles à charger.

Pour installer de nouveaux rouleaux de papier dans l'imprimante, procéder comme suit : -



Figure 6 : Ouverture de l'imprimante

Abaisser le petit levier situé sur la droite de l'imprimante, afin d'ouvrir le couvercle du compartiment à papier.



Figure 7 : Insertion d'un rouleau de papier

Une fois le couvercle du compartiment à papier de l'imprimante complètement ouvert, insérer le nouveau rouleau de papier thermique de sorte que l'extrémité du papier ressorte au-dessus du rouleau et que le côté à imprimer soit positionné face aux boutons, comme illustré ci-dessus.

Enfin, fermer le couvercle du compartiment à papier de l'imprimante, en appuyant légèrement dessus. Une fois le couvercle complètement fermé, le levier situé sur la droite de l'imprimante se remettra également en place.

Logiciel de configuration

Le moniteur de pression Bulk Air™ PM est conçu pour être très facile à utiliser, grâce au système de menu intégré. Cependant, certaines fonctions plus avancées sont également accessibles, grâce au logiciel de configuration simple installé sur la carte SD. Le logiciel de configuration peut être utilisé sur tous les systèmes d'exploitation Windows™ et doit être exécuté à partir du Bulk Air™ PM en le connectant à un ordinateur.

Pour exécuter le logiciel de configuration sur Windows™, procéder comme suit :

-

- Bien vérifier que le Bulk Air™ PM est éteint.
- Connecter le Bulk Air™ PM à un PC de bureau à l'aide d'un mini-câble USB.
- Allumez le Bulk Air™ PM. L'appareil s'allumera normalement, mais **l'ICÔNE DE LA CARTE** sur la **BARRE D'OUTILS** affichera une **CROIX VERTE** pour démontrer qu'il est activé lors de l'accès USB.



Figure 8 : La CARTE SD s'est désactivée lors de la connexion USB.

- l'ordinateur indiquera qu'il a détecté et configuré la connexion avec le Bulk Air™ PM. Selon l'ordinateur et le système d'exploitation utilisés, il peut être nécessaire de redémarrer le système.

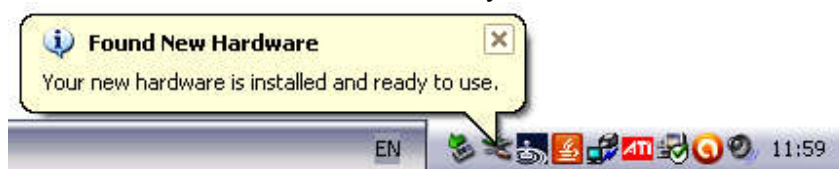

Figure 9 : Périphérique USB trouvé

- le Bulk Air™ PM apparaît sous la forme d'une clé USB amovible sur l'ordinateur de bureau ; pour obtenir un aperçu des lecteurs disponibles, cliquer sur Poste de travail, sous Windows™ ;

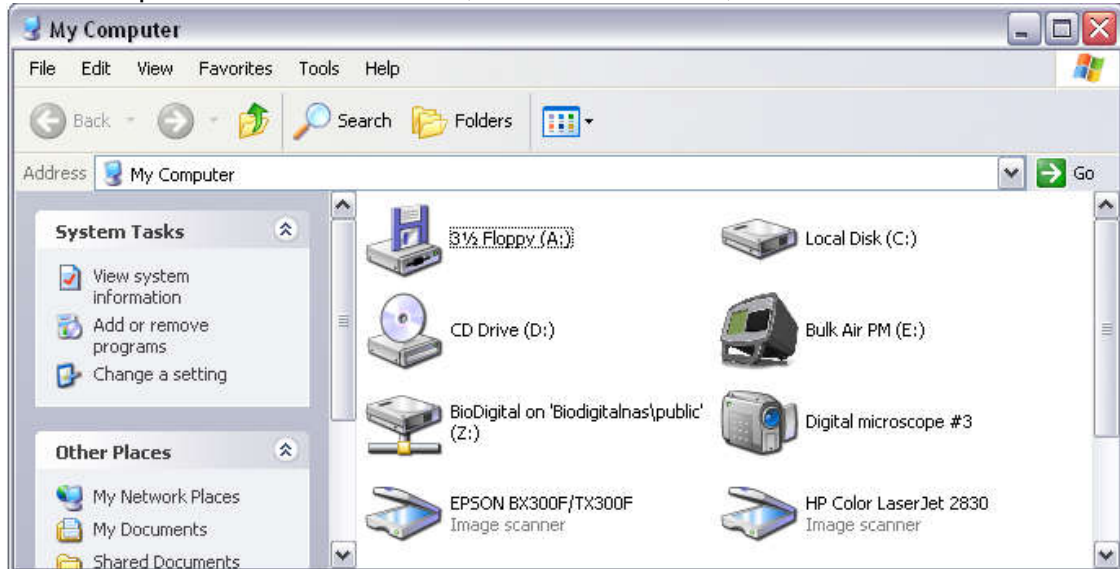

Figure 10 : Clé USB Bulk Air™ PM

- pour visualiser les fichiers se trouvant sur le Bulk Air™ PM, double-cliquer sur l'icône de la clé USB correspondante ;

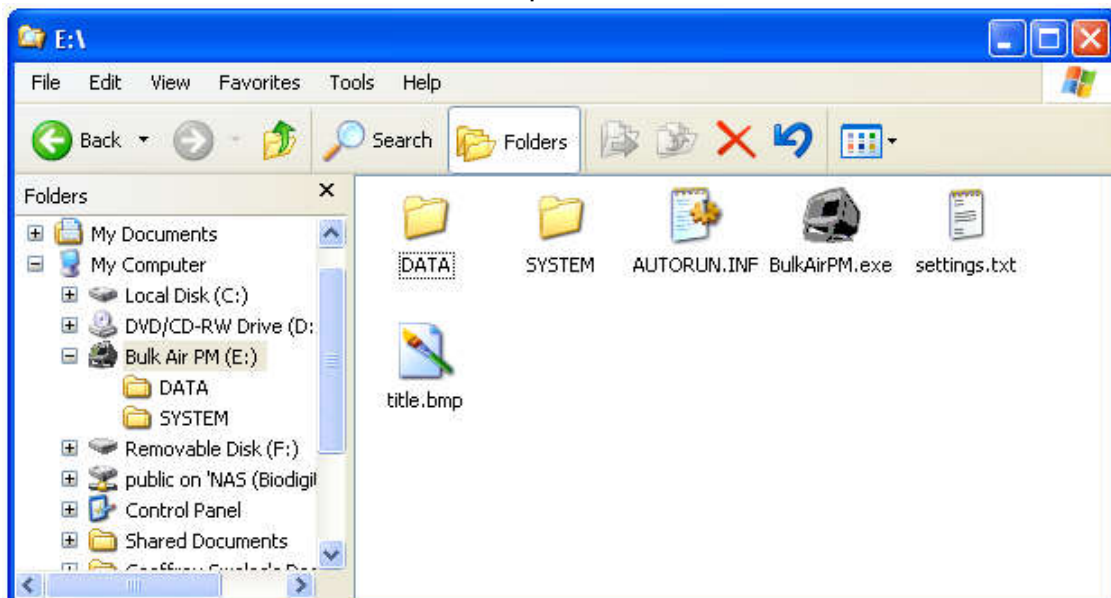

Figure 11 : Fichiers se trouvant sur la carte SD du système Bulk Air™ PM

- double-cliquer sur l'application Bulk Air™ PM pour exécuter le logiciel de configuration ;

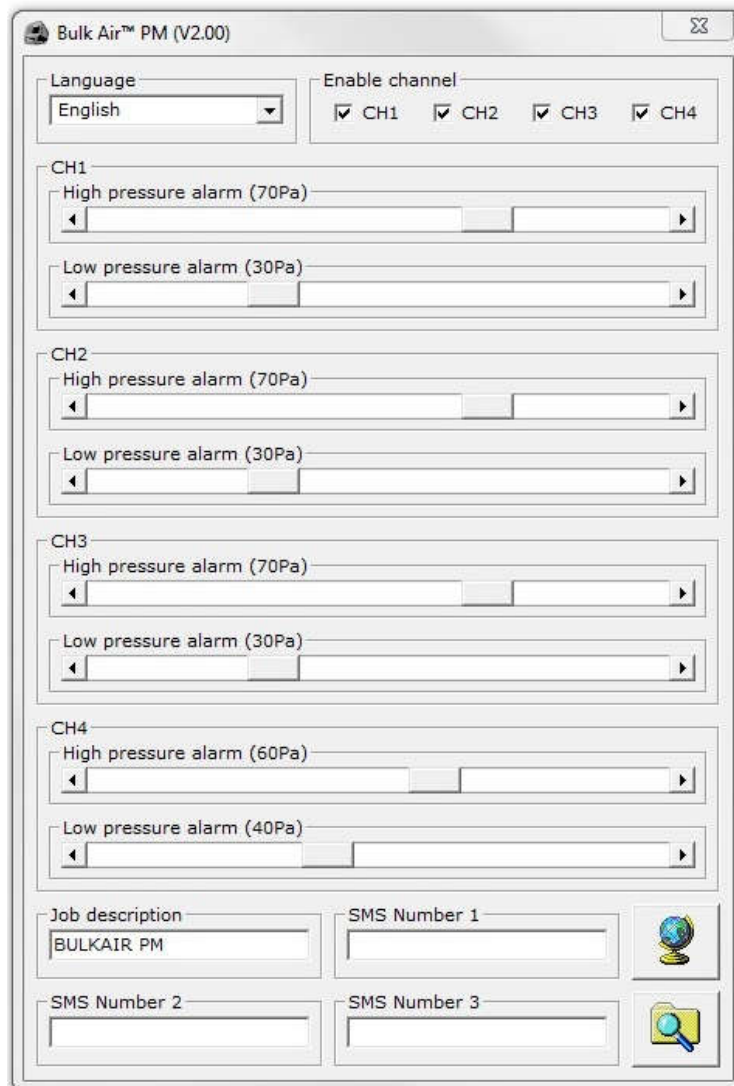

Figure 12 : Application d'édition des réglages du Bulk Air™ PM

le programme Windows™ charge automatiquement les réglages précédents du Bulk Air™ PM ; ceux-ci peuvent ensuite être facilement modifiés :

Langue – Permet de sélectionner la langue à utiliser pour le programme Windows™ et le menu Bulk Air™ PM.

Activation du canal CH1 à CH4 – Active les canaux installés de pression 1 à 4

Alarme haute de pression CH1 à CH4 – Change le niveau d'alarme haute de la pression différentielle pour le canal de pression.

Alarme basse de pression CH1 à CH4 – Change le niveau d'alarme basse de la pression différentielle pour le canal de pression.

SMS, numéro 1 à 3 - saisir un numéro de téléphone cellulaire pour recevoir des alertes SMS.

Bouton globe - ouvre la page Bulk Air™ PM dans un navigateur Internet, pour accéder aux micrologiciel et manuel d'utilisation Bulk Air™ PM les plus récents.

Bouton dossier - ouvre un dossier contenant les données relatives à la pression, enregistrées sur le Bulk Air™ PM.

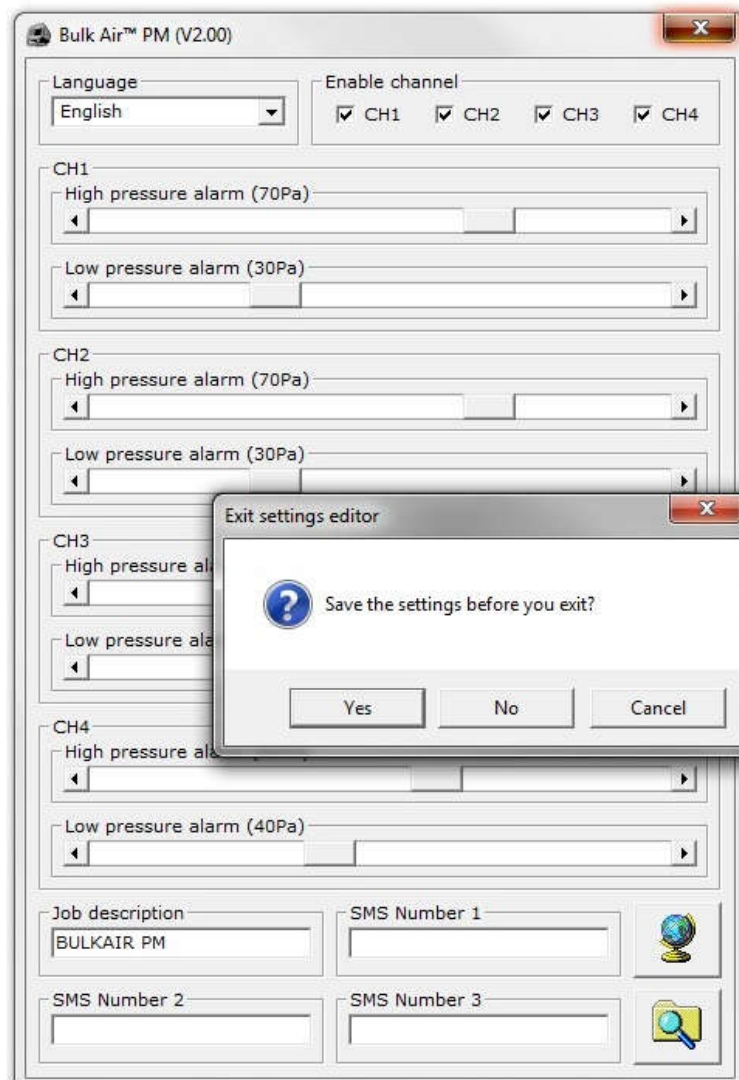

Figure 13 : Enregistrement en cours des réglages du Bulk Air™ PM

- une fois tous les réglages effectués, fermer le programme. Avant de fermer le programme, une boîte de dialogue apparaîtra, demandant si les réglages sont à enregistrer. Cliquer sur « Yes » pour enregistrer les nouveaux réglages de la carte SD du Bulk Air™ PM ;



Figure 14 : Clé USB Bulk Air™ PM retirée en toute sécurité

- une fois le fichier copié, TOUJOURS déconnecter le Bulk Air™ PM à partir du système d'exploitation, pour veiller à ce que celui-ci ait terminé de copier ;
- enfin, mettre le Bulk Air™ PM hors tension. La prochaine fois que le Bulk Air™ PM sera mis sous tension, il chargera les nouveaux réglages.

AVERTISSEMENT : TOUJOURS VEILLER A CE QUE LE BULK AIR™ PM SOIT DECONNECTE DU SYSTEME D'EXPLOITATION EN TOUTE SECURITE AVANT DE DEBRANCHER LE CABLE USB, SOUS PEINE D'ENDOMMAGER OU DE CORROMPRE LA CARTE SD.

Installation de la carte SIM

Le moniteur de pression Bulk Air™ PM est capable d'envoyer jusqu'à trois (3) alertes SMS pour signaler les problèmes aux utilisateurs, et ce, à distance. Pour utiliser cette fonctionnalité, il est nécessaire d'insérer une carte SIM enregistrée à l'arrière de l'appareil Bulk Air™ PM :-

AVERTISSEMENT: TOUJOURS VEILLER A CE QUE LE BULK AIR™ PM SOIT DECONNECTE DE L'ALIMENTATION DE SECTEUR ET MIS HORS TENSION, AVANT DE RETIRER LE PANNEAU ARRIERE.

- commencer par retirer la protection de la carte SD. Pour ce faire, retirer les quatre (4) vis Pozidriv servant à maintenir la plaque en place ;



Figure 15 : Plaque de protection de la carte SD

- insérer la carte SIM préalablement enregistrée dans le support de carte SIM, situé à côté du support de carte SD. Appuyer délicatement sur l'extrémité de la carte SIM, jusqu'à ce qu'elle soit entièrement insérée ;

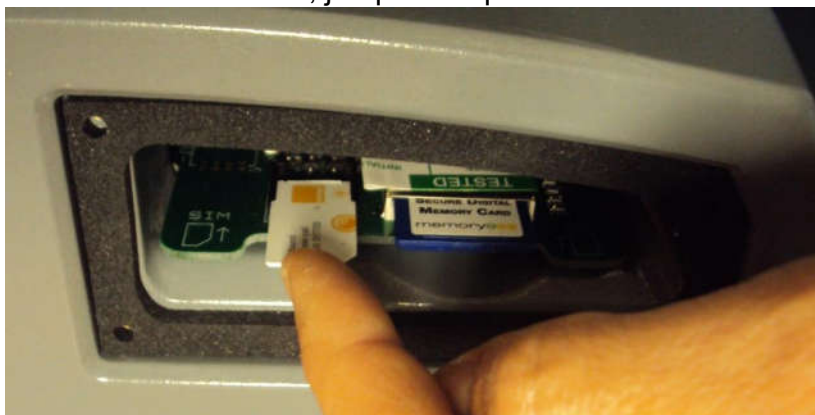

Figure 16 : Insertion de la carte SIM

- une fois la carte SIM insérée, attacher la plaque de protection de la carte SD à l'aide des quatre (4) vis Pozidriv ;



Figure 17 : Carte SIM mise en place

- pour activer les alertes SMS d'avertissement, l'utilisateur devra saisir des numéros de téléphone cellulaire à l'aide du logiciel de configuration. Consulter la section Logiciel de configuration pour en savoir plus.

IMPORTANT : VEILLER A CE QUE LA CARTE SIM NE SOIT PAS VERROUILLEE PAR UN CODE PIN ACTIVE. PLACER LA CARTE SIM DANS UN TELEPHONE CELLULAIRE QUELCONQUE ET, A L'AIDE DU MENU DU TELEPHONE, DESACTIVER LE CODE PIN.

Mise à jour du logiciel

Le moniteur de pression Bulk Air™ PM est conçu pour être aisément mis à niveau sur le terrain. Par conséquent, les utilisateurs sont en mesure de bénéficier de la dernière version du micrologiciel et des fonctionnalités utiles y étant associées. Pour vérifier que le système est équipé de la dernière version du micrologiciel, contacter le distributeur local du Bulk Air™ PM.

Pour mettre à niveau le micrologiciel du Bulk Air™ PM, procéder comme suit : -

- Bien vérifier que le Bulk Air™ PM est éteint.
- Connecter le Bulk Air™ PM à un PC de bureau à l'aide d'un mini-câble USB.
- Allumez le Bulk Air™ PM. L'appareil s'allumera normalement, mais **l'ICÔNE DE LA CARTE** sur la **BARRE D'OUTILS** affichera une **CROIX VERTE** pour démontrer qu'il est activé lors de l'accès USB.

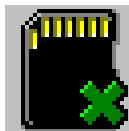

Figure 18 : La CARTE SD s'est désactivée lors de la connexion USB.

- l'ordinateur de bureau indiquera qu'il a détecté et configuré la connexion au Bulk Air™ PM. Selon l'ordinateur et le système d'exploitation utilisés, il peut être nécessaire de redémarrer le système.

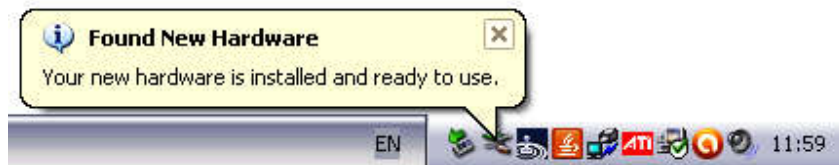

Figure 19 : Clé USB Bulk Air™ PM détectée

- le Bulk Air™ PM apparaîtra sous la forme d'une clé USB amovible sur l'ordinateur de bureau ; pour obtenir un aperçu des lecteurs disponibles, cliquer sur Poste de travail, sous Windows™ ;

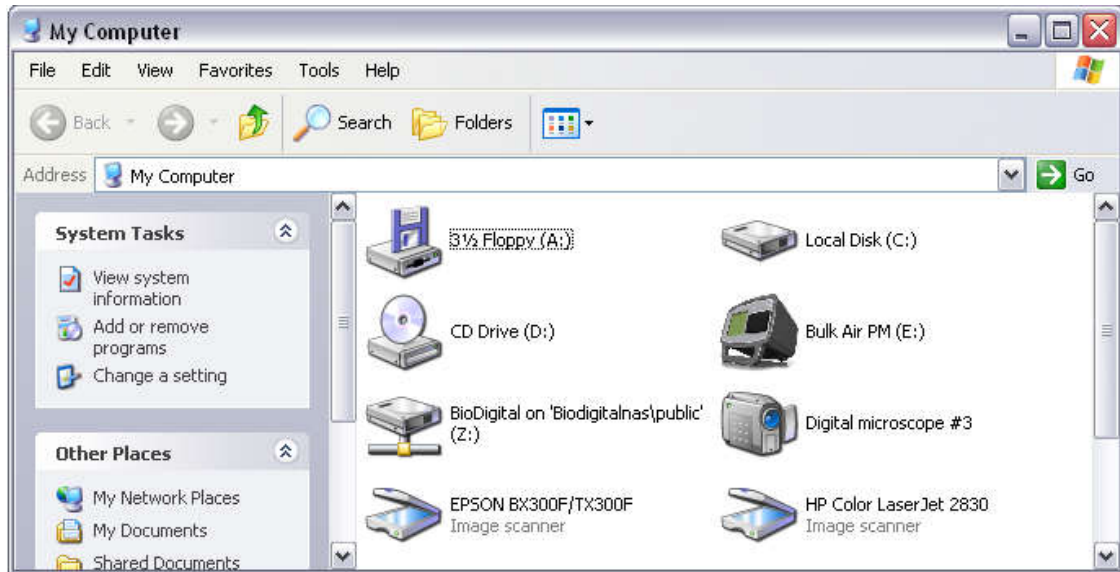

Figure 20 : Clé USB Bulk Air™ PM

- il suffit de glisser-déposer le fichier du micrologiciel sur l'icône de la clé USB Bulk Air™ PM, pour copier ledit fichier sur l'appareil ;

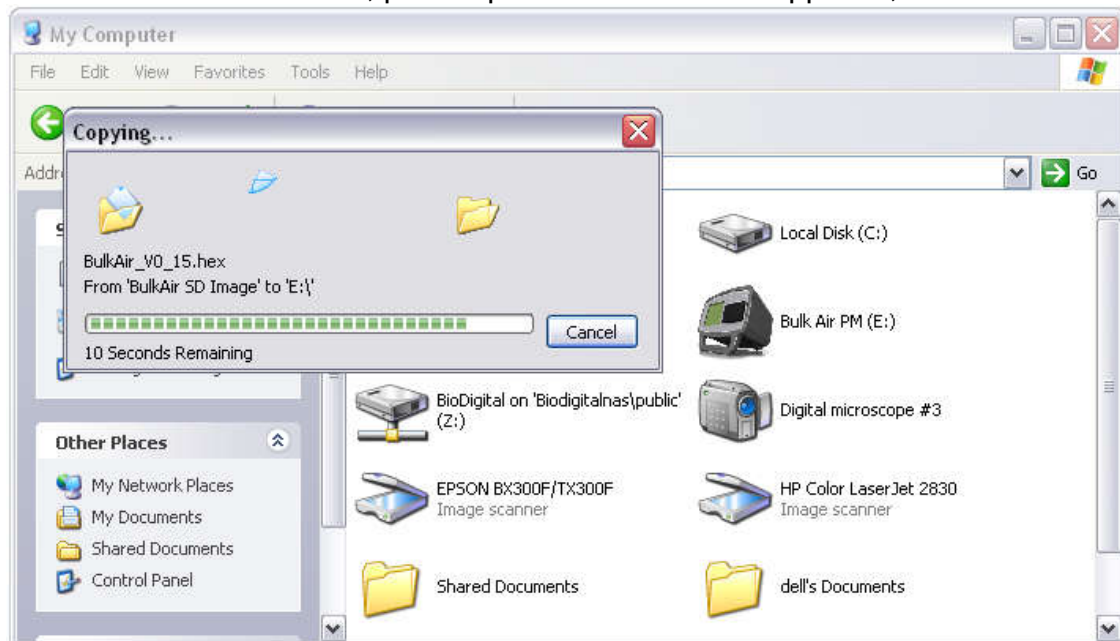

Figure 21 : Copie de fichiers en cours sur le Bulk Air™ PM

- une fois le fichier copié, TOUJOURS déconnecter le Bulk Air™ PM à partir du système d'exploitation, pour veiller à ce que celui-ci ait terminé de copier ;



Figure 22 : Clé USB Bulk Air™ PM retirée en toute sécurité

- enfin, mettre le Bulk Air™ PM hors tension. Le nouveau micrologiciel a été téléchargé sur la carte SD du Bulk Air™ PM. La prochaine fois que le Bulk Air™ PM sera mis sous tension, il détectera le nouveau micrologiciel et terminera le processus de mise à niveau ;
- le processus final de mise à niveau sera indiqué par une barre de progression affichée sur l'écran du Bulk Air™ PM. Cette mise à niveau peut prendre quelques minutes. Une fois le processus terminé, l'appareil continuera de démarrer et de fonctionner normalement.

AVERTISSEMENT : TOUJOURS VEILLER A CE QUE LE BULK AIR™ PM SOIT DECONNECTE DU SYSTEME D'EXPLOITATION EN TOUTE SECURITE AVANT DE DEBRANCHER LE CABLE USB, SOUS PEINE D'ENDOMMAGER OU DE CORROMPRE LA CARTE SD.

Spécifications du produit

Dimensions	200 mm (H) X 300 mm (l) X 300 mm (P)
Poids	4 kg
Puissance	90 à 264 VCA, 47 à 63 Hz, 125 W
Température de fonctionnement	5 °C à + 50 °C
Température de stockage	- 20 °C à + 60 °C
Humidité de fonctionnement	20 % à 80 % HR sans condensation
Humidité de stockage	10 % à 90 % HR sans condensation
Indice de protection	IP 54 hors connecteur d'alimentation
Type d'imprimante	Impression en ligne directe thermique
Largeur du papier de l'imprimante	57 mm
Diamètre du rouleau de papier de l'imprimante	39 mm
Résolution d'impression	8 points/mm (384 points/ligne)
Taille de l'écran	5,7 pouces (145 mm)
Résolution d'affichage	320 x 240 avec 256 couleurs
Batterie de secours	6 heures
Capacité de stockage de données	14 ans de résultats ; basé sur carte SD de 1 Go
Connexion à l'ordinateur	Mémoire de masse de classe USB 1.0/USB 2.0
Pression de mesure	± 100 Pa
Pression d'épreuve	± 25 000 Pa
Pression d'éclatement	± 50 000 Pa
Précision	± 1 Pa
Dérive à long terme (1 an)	± 1 Pa
Sondeur intégré	>95dB
Sortie d'alarme du sondeur	12 VCC à 500 mA
Sortie d'alarme du stroboscope	12 VCC à 500 mA
Sortie du contrôleur de réseau	12 VCC à 500 mA
Alarmes de l'utilisateur	1 x alarme haute pression, 1 x alarme pression faible
Communications	GSM/GPRS quadribande
Mise à niveau sur site possible ?	Oui, au niveau de la carte SD

Arborescence de fichiers sur la carte SD

Le moniteur de pression Bulk Air™ PM enregistre les données relatives à la pression ainsi que les réglages de charge de la carte SD installée à l'arrière du produit. Les fichiers sont stockés dans un emplacement spécifique. La section suivante présente un exemple d'arborescence de fichiers sur le Bulk Air™ PM .

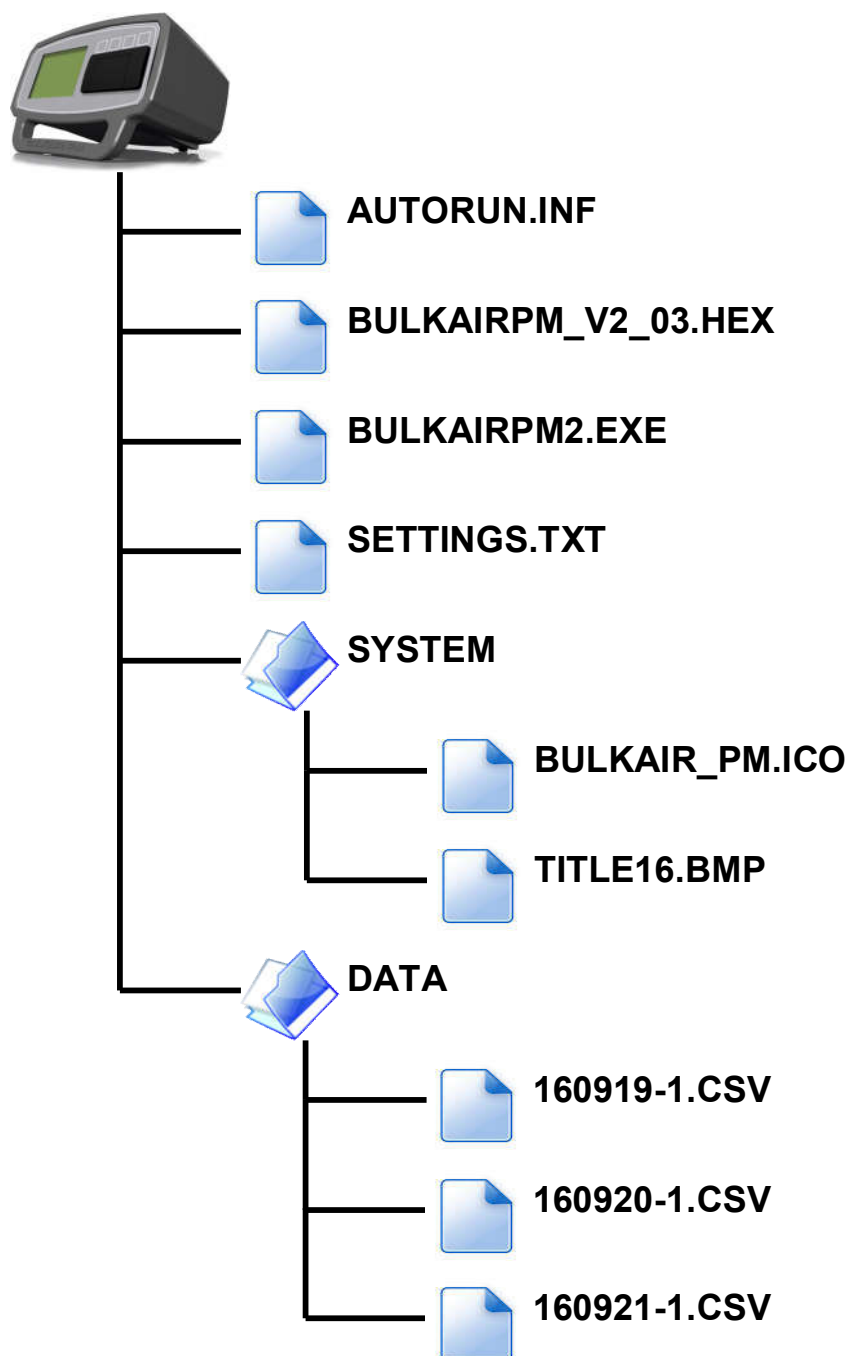

Figure 23 : Arborescence de fichiers sur la carte SD du Bulk Air™ PM

Déclaration de conformité aux normes de la CE

En vertu de la norme EN ISO 17050-1:2004

*La société soussignée***Bulk Air™ Limited***résidant à l'adresse***Unit 5 The Sunhill Centre, Fleets Lane,
Rylstone, Skipton, North Yorkshire. BD23 6NA. R-U***en vertu de la (des) directive(s) suivante(s) :***2006/95/CE** **Directive relative aux basses tensions****2004/108/CE** **Directive relative à la compatibilité électromagnétique***déclare dans le présent document que :***Équipement** **Moniteur de pression négative****Numéro de modèle** **Bulk Air™ PM***est conforme aux exigences en vigueur préconisées par les documents suivants :*

N° de réf.	Titre	Édition/date
EN 60204-1	Sécurité des machines. Équipement électrique des machines. Exigences générales.	2006
BS EN 61000-6-1	Compatibilité électromagnétique (CEM). Normes génériques. Immunité pour les environnements résidentiels, commerciaux et de l'industrie légère.	2001
BS EN 61000-6-3	Compatibilité électromagnétique (CEM). Normes génériques. Norme sur l'émission pour les environnements résidentiels, commerciaux et de l'industrie légère.	2001

Je déclare par la présente que l'équipement susmentionné a été conçu pour se conformer aux sections correspondantes des normes détaillées ci-dessus.

L'appareil se conforme à toutes les exigences fondamentales des directives en vigueur.

Signé :

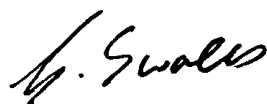
Nom :
Fonctions :
Fait à :
Le :**Geoffrey Swales**
Directeur général
Rylstone, Skipton, R-U
11 mars 2013
N° de réf. du doc.
1234/13DOC